

**BENASSI**<sup>®</sup> S.p.A.

Via Lampedusa,1 - 40010 S.MATTEO DELLA DECIMA (BO)

Tel. Uff. ricambi : 051/820529 - Fax : 051/6826164

**E-mail - ricambi@benassispa.it**

**C A T A L O G O   G E N E R A L E**

**P A R T I   D I   R I C A M B I O**

**S P A R E   P A R T S**

**E R S A T Z T E I L E**

**P I E C E S   D E T A C H E E S**

**F A L C I A T U T T O**

**F T 7 5 0 0**

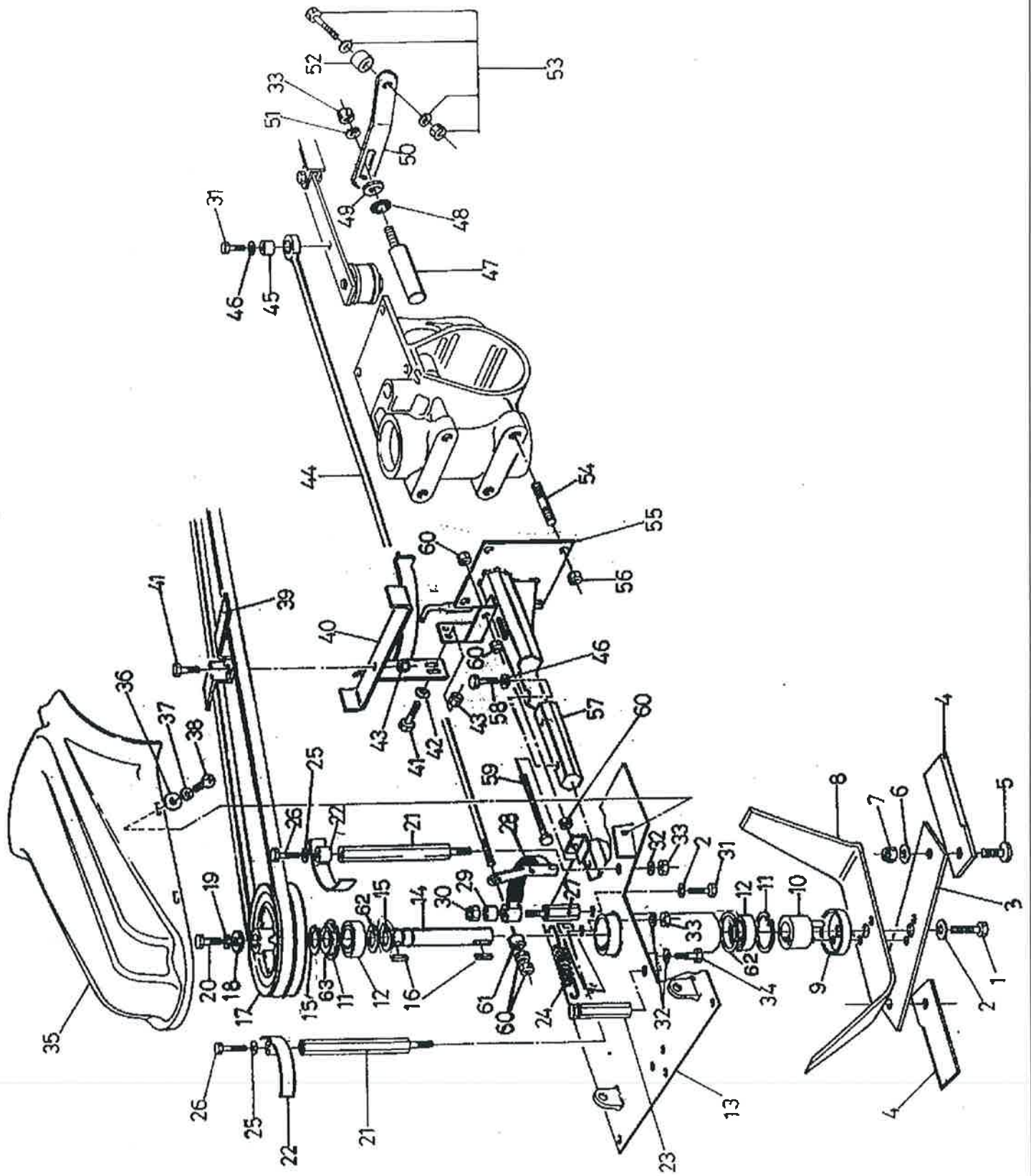





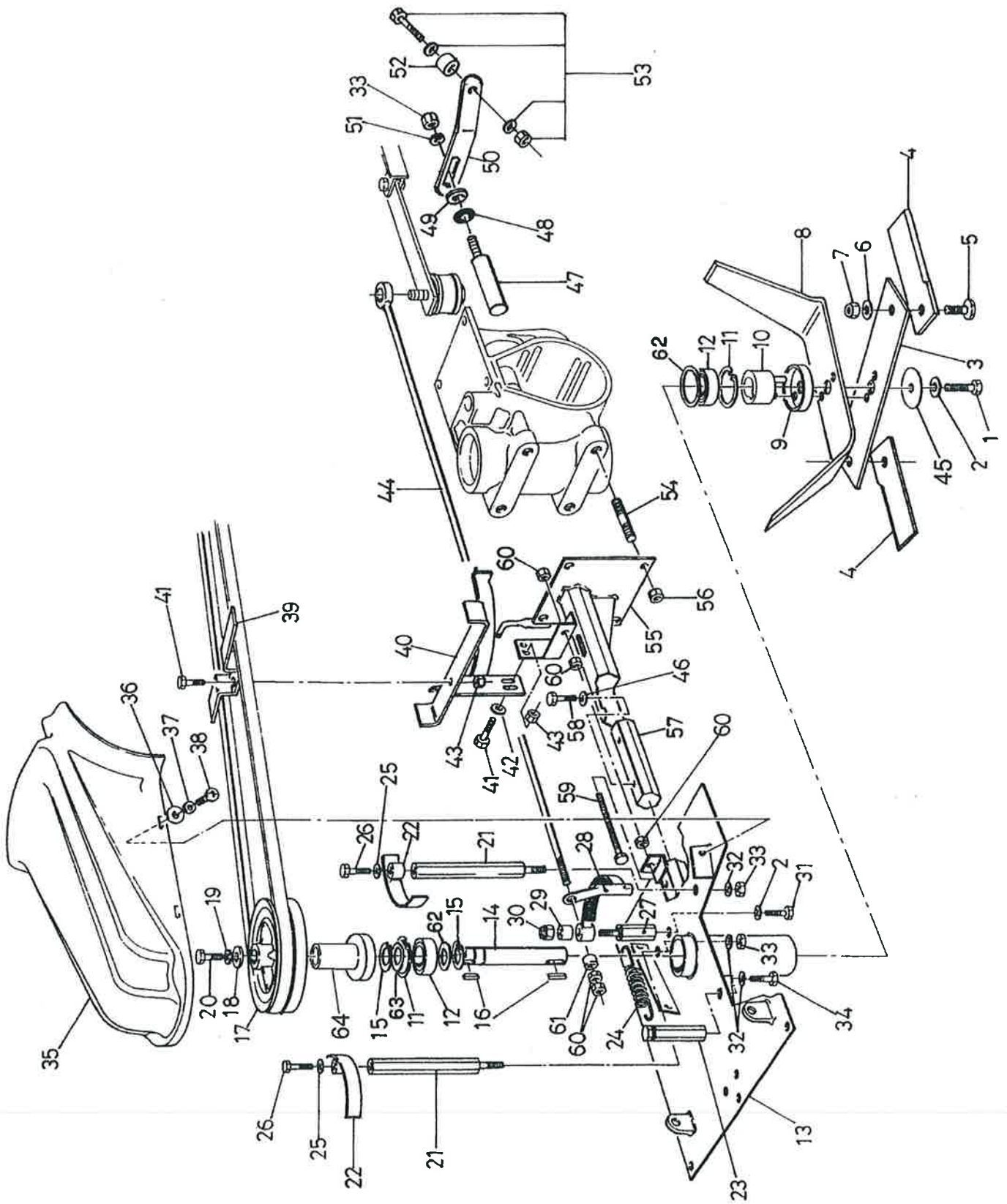



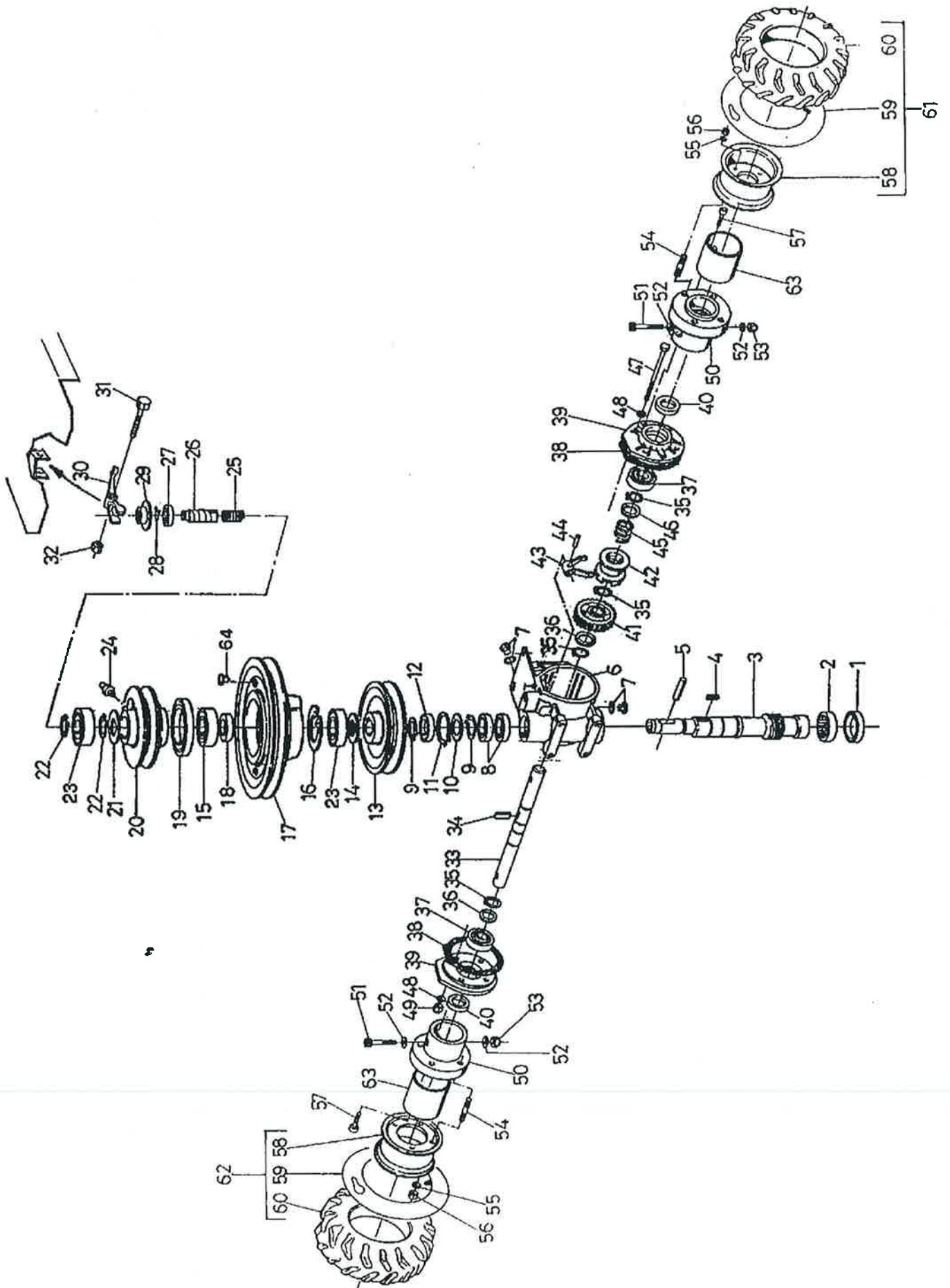





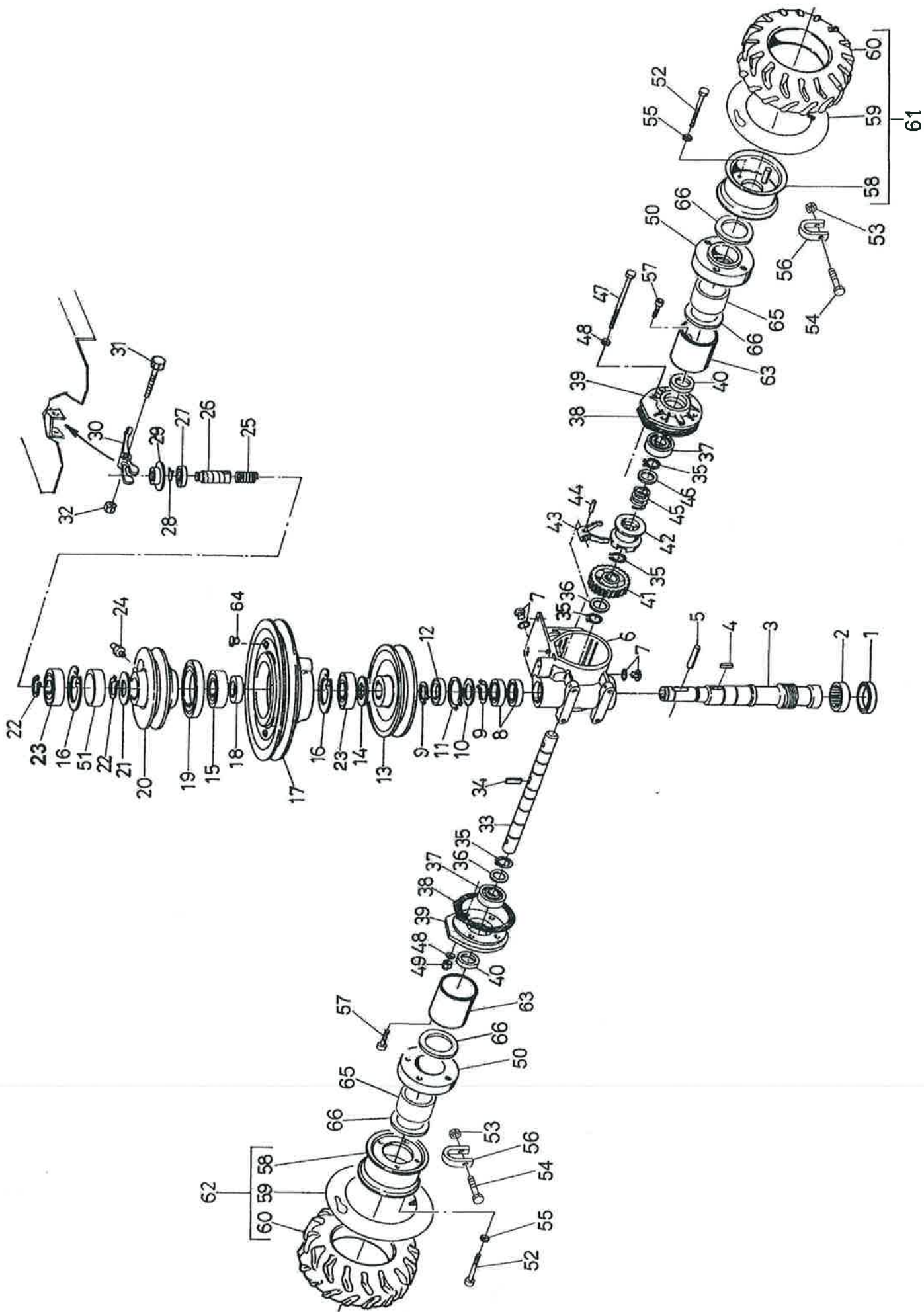



POS.	CODICE	DESCRIZIONE	Q.TA'
------	--------	-------------	-------

1	0221700630	A.T. 45X60X7	1
2	0221700620	Astuccio HK4516	1
3	0231400030	Albero vite s/fine	1
4	0200100480	Chiavetta	1
5	0231400050	Perno innesto disin.	1
6	0231400060	Corpo centrale	1
7	0225200740	Tappo	2
8	0230900110	Cuscinetto	2
9	0222600050	Seeger E 35	2
10	0230900100	Spessore 47X55X2	1
11	0230900090	Seeger I 55	1
12	0230900080	A.T. 35X55X7	1
13	0230900280	Puleggia comando ruote	1
14	0231400140	Spessore	1
15	0231400150	Cusc. 30X62X16 ruota l.	1
16	0202100040	Seeger I 62	2
17	0231400170	Puleggia 1a velocita'	1
18	0231400180	Distanziale	1
19	0231400190	Cuscinetto 80x100x10	1
20	0231400200	Puleggia 2a velocita'	1
21	0231400210	Spessore	1
22	0231400220	Seeger E 30	2
23	0231400230	Cusc. 30X62X16 2RS	2
24	0206900220	Ingrassatore	1
25	0231400250	Molla	1
26	0231400260	Perno porta cuscinetto	1
27	0221900770	Cuscinetto	1
28	0201600160	Seeger E 12	1
29	0231400290	Coperchietto	1
30	0231400300	Forcella inn.dis.	1
31	0200900290	Vite M8X40	1
32	0200600580	Dado autobl. M 8	1
*33	0231410330	Albero porta ruote	1
34	0227500720	Linguetta 12X8X32	1
35	0200700100	Seeger E 25	4
36	0200800220	Spessore	2
37	0200100090	Cuscinetto a sfere	2
38	0206600760	Guarnizione	2
39	0206600260	Coperchio laterale	2
40	0206600290	A.T. 25X47X10	2
41	0221700650	Corona elicoidale	1
42	0221700660	Collarino dis.ruote	1
43	0206600590	Forcella dis.ruote	1
44	0201700920	Spina elastica	1

POS.	CODICE	DESCRIZIONE	Q.TA'
------	--------	-------------	-------

45	0221700670	Molla	1
46	0206600630	Spessore	1
47	0206600640	Vite TE M8X140	4
48	0200100020	Rondella	8
49	0200100010	Dado cieco	4
*50	0231410500	Mozzo ruote c/diff.	2
*51	0231410510	Vite TE M10X70	1
*52	0202300180	Vite TE M10x30	8
*53	0203210230	Dado aut.	2
*54	0228100160	Vite TE M10X55	2
*55	0200600110	Rondella grower d.10	8
*56	0231410560	Forcella	2
57	0228101170	Vite TCE M6X20	4
*58	0231410580	Disco ruota	2
59	0227400810	Camera aria 16/650.8	2
60	0227400800	Copertura 16/650.8	2
*61	0231410610	Ruota sx c/diff.	1
*62	0231410620	Ruota dx c/diff.	1
63	0231410630	Protezione mozzo ruota	2
64	0231400640	Tappo plastica	2
*65	0231410650	Boccola	2
*66	0200800220	Spessore	4

\*VARIACIONI DA MATRICOLA  
N.7100458 2003

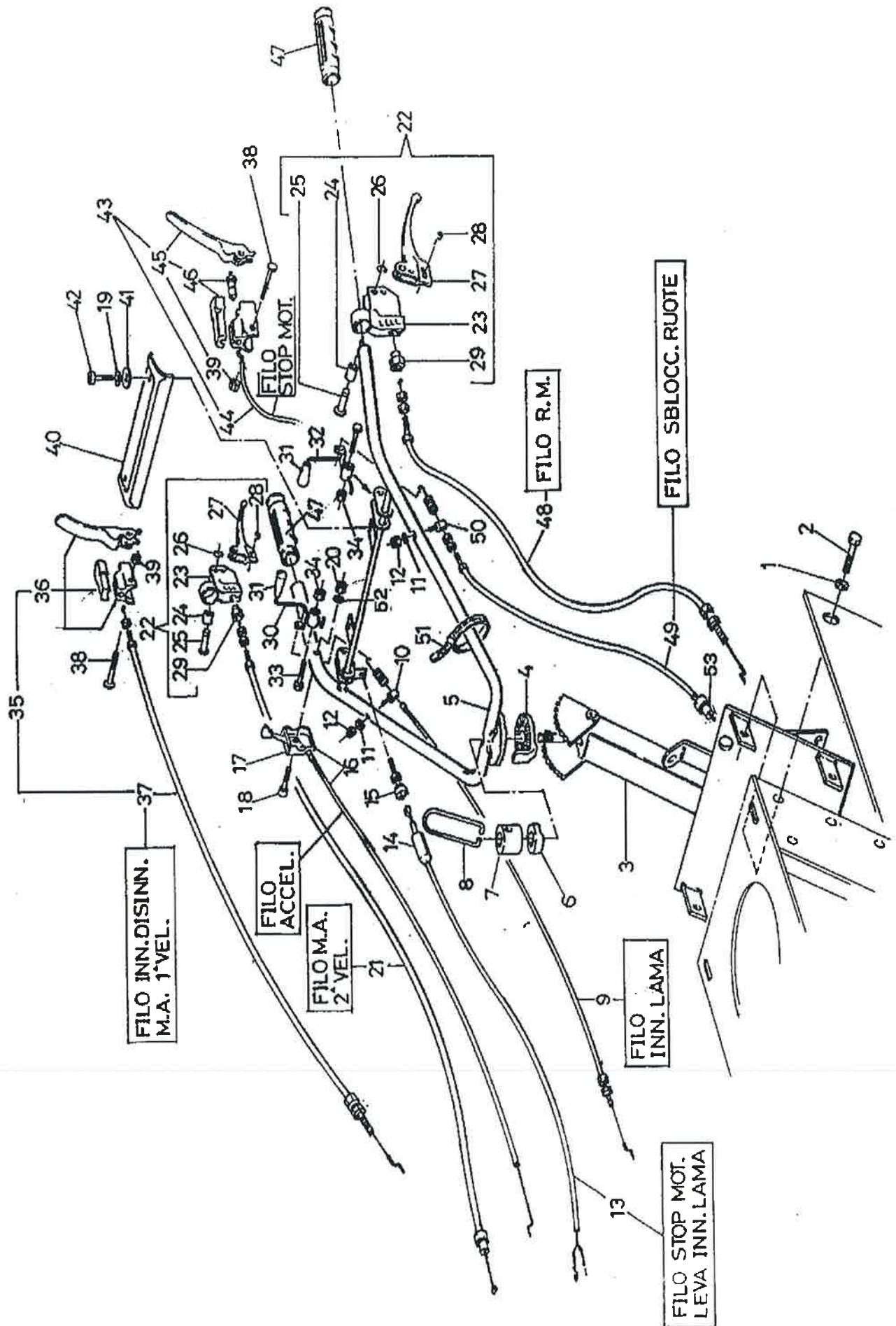





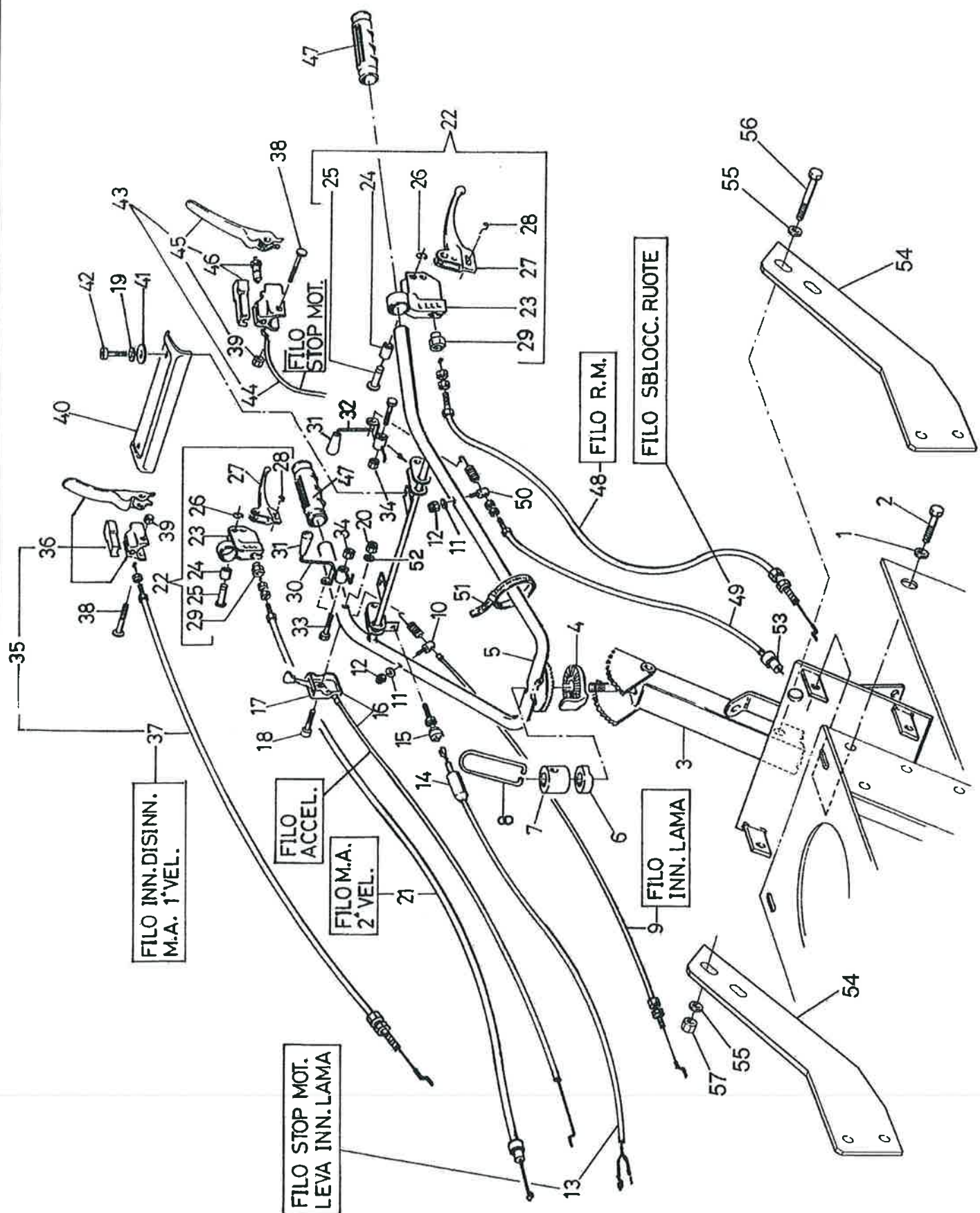

POS.	CODICE	DESCRIZIONE	Q.TA'
------	--------	-------------	-------

1	0200300160	Rondella grower d.8	4
2	0200100160	Vite TE M8X20	4
*3	0231510030	Supporto manubrio	1
4	0231500040	Settore di regolazione	1
5	0228110390	Stegola	1
6	0200300040	Rondella stegola	1
7	0200300050	Boccola filettata	1
8	0200300060	Molla a leva	1
*9	0231510090	Filo innesto lame	1
10	0228100440	Ferma guaina	1
11	0200100030	Spessore	2
12	0200200090	Dado autobl. M 8	2
13	0228100360	Filo stop motore	1
14	0222400310	Cuffia prot.gomma	1
15	0226200230	Microinterruttore	1
16	0231500160	Filo acc. cpl c/HONDA	1
16	0228110250	Filo acc. cpl c/B&S	1
17	0201500050	Manettino acc.	1
18	0228100280	Vite TCE M6X45	1
19	0200600490	Rondella 6X18	2
20	0201000110	Dado autobl. M6	1
21	0231500210	Filo inn.dis. M.A. 2a V.	1
22	0228110010	Leva completa	2
23	0228800480	Supporto leva	2
24	0228800690	Spessore	2
25	0228800330	Perno leva	2
26	0228800360	Seeger	2
27	0228800380	Leva	2
28	0228800390	Gancio	2
29	0228800350	Bussola	2
30	0228100200	Leva innesto lama	1
31	0202900620	Pomello	2
32	0228100170	Leva sbloc. Ruote	1
33	0228100160	Vite TE M10X55	2
34	0201100520	Dado autobl. M 10	2
35	0231500350	Leva c/filo 1a V.	1
36	0231500360	Leva completa	1
37	0231500370	Filo inn.dis. M.A. 1a V.	1
38	0222200170	Vite T.C.C.E. M 5	2
39	0222200290	Carrello	2
40	0228100240	Protezione	1
41	0200200050	Rondella	2
42	0229000160	Vite TCB M6X16	2
43	0228110130	Filo c/leva stop motore	1
44	0228110410	Filo stop motore	1

POS.	CODICE	DESCRIZIONE	Q.TA'
------	--------	-------------	-------

45	0228110120	Leva stop completa	1
46	0222200390	Microinterruttore	1
47	0228110150	Manopola	2
48	0228110340	Filo inn.dis. R.M.	1
49	0227400600	Filo sbloc.ruote	1
50	0228101130	Ferma guaina	1
51	0222400460	Fascetta	2
52	0200100720	Rondella bis. d.6	1
*53	0222400450	Fermaguaina	1
*54	0231510540	Rinforzo per supp.steg.	2
*55	0219700480	Rondella	4
*56	0201100890	Vite M 10X75	2
*57	0201100520	Dado aut. M.10 h.10	m

\* VARIAZIONE DA MATRICOLA  
N.7100458



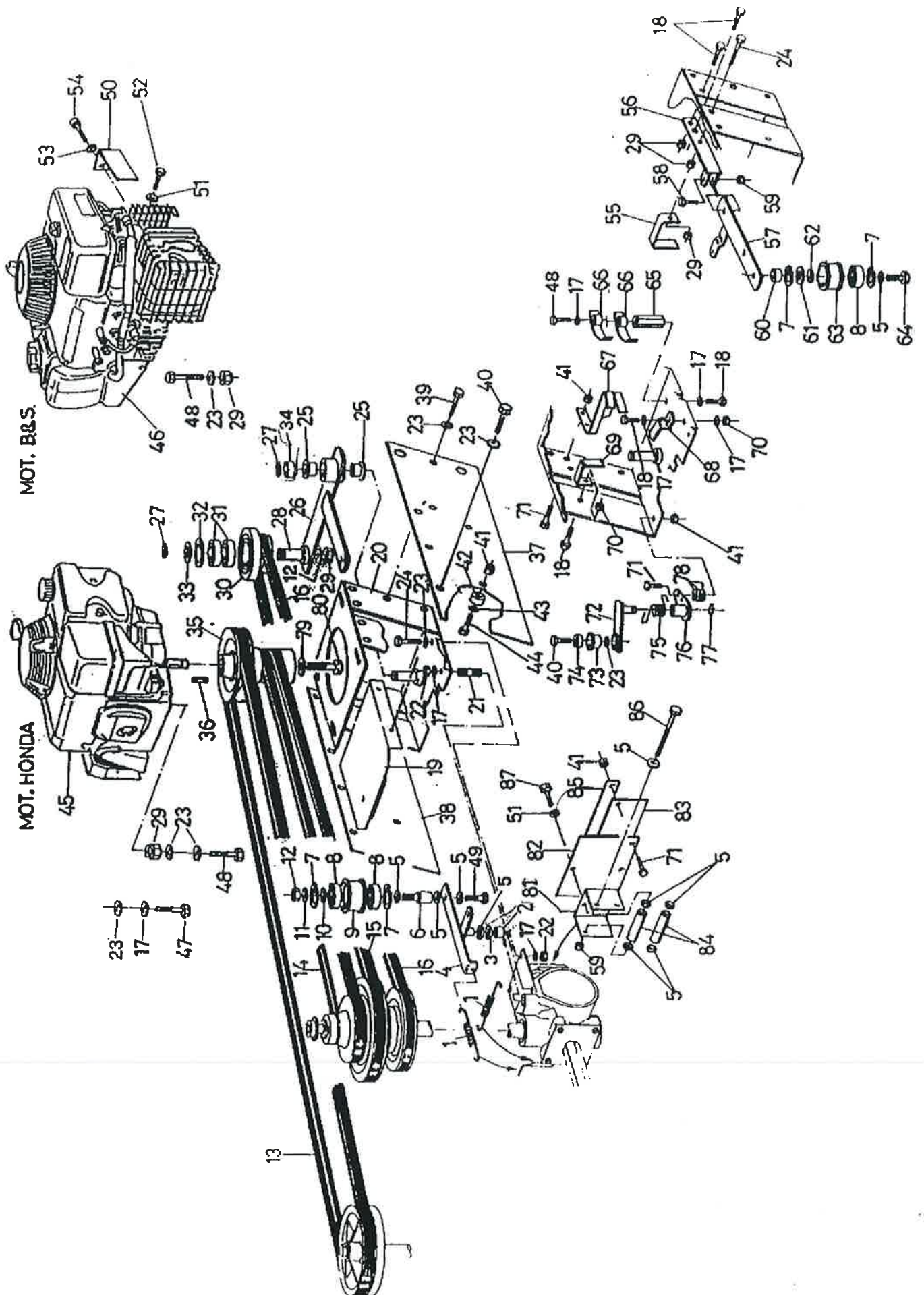



POS.	CODICE	DESCRIZIONE	Q.TA'
------	--------	-------------	-------

1	0228200460	Molla con ganci	2
2	0221700260	Boccola 12X14X25	1
3	0206600470	Anello OR 115	1
4	0228201140	Braccio tendicinghia	1
5	0201100340	Rondella bis. d.10	11
6	0231600060	Distanziale	1
7	0223100200	Seeger I 35	4
8	0219800260	Cuscinetto 6300 2RS	3
9	0231600090	Puleggia tendicinghia	1
10	0200800220	Spessore	1
11	0202500380	Rondella ond. d.10	1
12	0207810550	Dado alto M 10	1
13	0228200040	Cinghia lama	1
14	0231600140	Cinghia 2a velocita'	1
15	0231600150	Cinghia 1a velocita'	1
16	0228201150	Cinghia	1
17	0200300160	Rondella grower d.8	11
18	0200100160	Vite TE M8X20	6
19	0231600190	Protezione sup.	1
20	0227400610	Supporto motore	1
21	0227501320	Prigioniero	2
22	0200100080	Dado M 8	4
23	0200100070	Rondella D.8	12
24	0200200160	Vite TE M8X30	3
25	0200100430	Boccola	2
26	0231600260	Supporto tendicinghia	1
27	0201600160	Seeger E 12	2
28	0227501300	Perno per puleggia	1
29	0200200090	Dado aut. M 8	4
30	0227501290	Puleggia inv. R.M.	1
31	0227500580	Cuscinetto 12x32x10	2
32	0227501280	Seeger I 32	1
33	0227500910	Spessore	1
34	0231600340	Distanziale	1
35	0231600350	Puleggia albero motore	1
36	0227501240	Chiavetta	1
37	0228100550	Protezione fiancata sx	1
38	0228100560	Protezione fiancata dx	1
39	0201000140	Vite TE M8X12	10
40	0200100380	Vite TE M8X16	5
41	0201000110	Dado autobl. M6	4
42	0202500310	Tappo per appoggio	1
43	0200600490	Rondella d.6x18	1
44	0201400570	Vite TE M 6X16	1
45	36100430	Motore Honda GXV270	1

POS.	CODICE	DESCRIZIONE	Q.TA'
------	--------	-------------	-------

46	36100320	Motore B&S	1
47	0227700880	Vite TE 5/16	2
48	0200900290	Vite TE M8X40	3
49	0200600340	Vite TE M10X20	1
50	0228101040	Protezione motore	1
51	0202500220	Rondella grower d.6	3
52	0226200360	Vite	1
53	0201600020	Rondella bis. d.5	2
54	0226200360	Vite autof.	2
55	0231600550	Cavallotto sx	1
56	0228200690	Supporto inv.lama	1
57	0228200630	Tendicinghia inn.lama	1
58	0200600150	Vite TE M10X35	1
59	0201100520	Dado autobl. M 10	3
60	0221700230	Distanziale	1
61	0200800220	Spessore	1
62	0209200230	Spessore	1
63	0227500660	Puleggia tend. ferro	1
64	0202300180	Vite TE M 10X30	1
65	0231600650	Distanziale guidacinghia	1
66	0227500170	Guidacinghia	2
67	0231600670	Guidacinghia	1
68	0231600680	Staffa per tendicinghia	1
69	0231600690	Cavallotto dx	1
70	0200600580	Dado aut. M 8	2
71	0202600220	Vite TE M6X20	6
72	0227500370	Pattino	1
73	0201400770	Puleggia	1
74	0201400750	Cuscinetto	1
75	0219400460	Molla per galoppino	1
76	0227501170	Supp.tendicinghia R.M.	1
77	0201400760	Seeger E 10	1
78	0200100720	Rondella bis. d.6	3
79	0227501260	Rondella grower d.12	1
80	0227400620	Vite	1
81	0227400680	Cavallotto	1
82	0227400710	Lamiera parasassi	1
83	0227400770	Gomma parasassi post.	1
84	0206600330	Antivibrante	2
85	0227400860	Piastra fiss.gomma post.	1
86	0201100890	Vite TE M10X75	2
87	0200900350	Vite TE M6X12	2

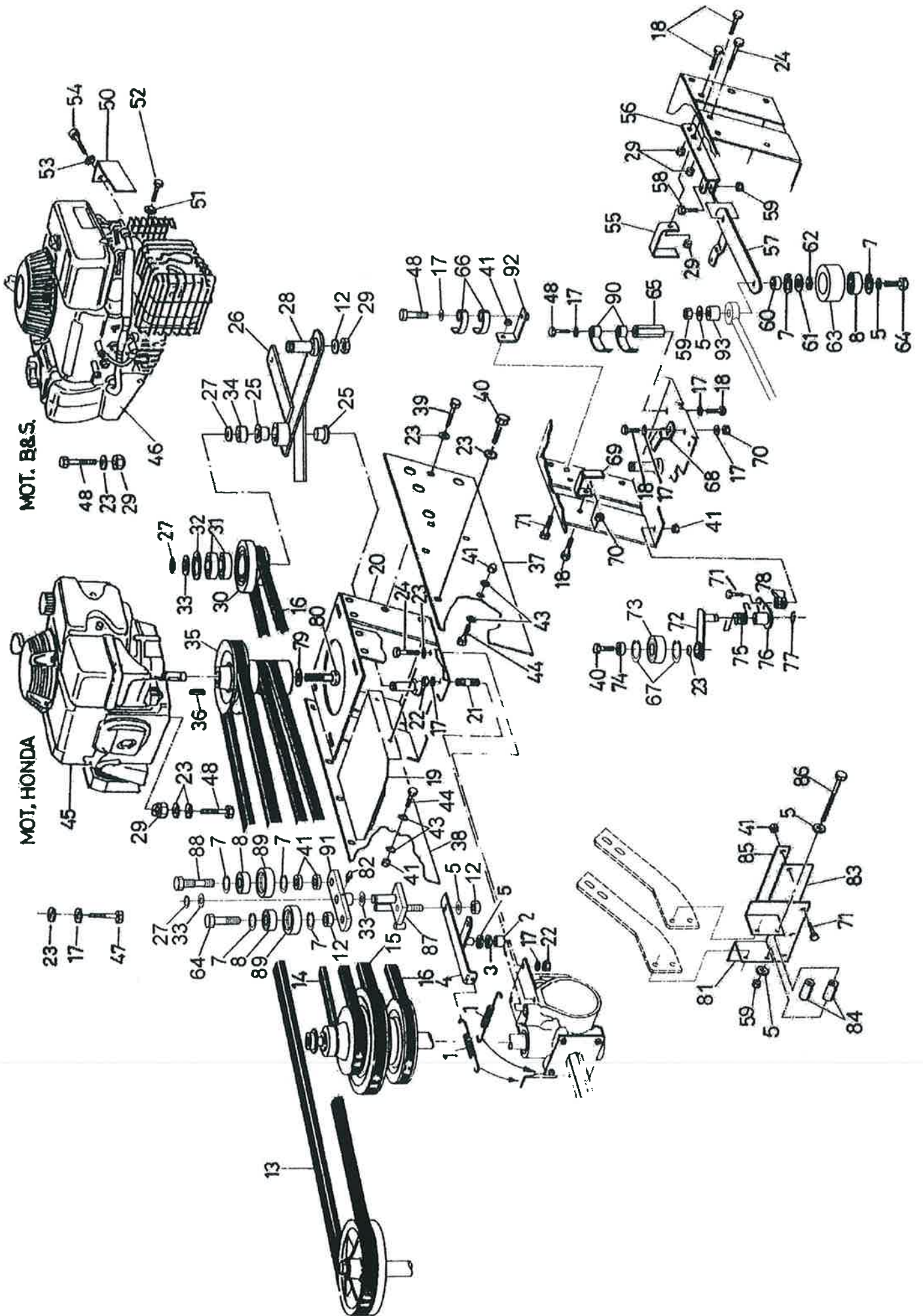



POS.	CODICE	DESCRIZIONE	Q.TA'
------	--------	-------------	-------

1	0228200460	Molla con ganci	2
2	0221700260	Boccola 12X14X25	1
3	0206600470	Anello OR 115	1
4	0228201140	Braccio tendicinghia	1
5	0201100340	Rondella bis. d.10	9
6	0231600060	Distanziale	1
7	0223100200	Seeger I 35	6
8	0219800260	Cuscinetto 6300 2RS	3
9	0231600090	Puleggia tendicinghia	1
10	0200800220	Spessore	1
11	0202500380	Rondella ond. d.10	1
12	0207810550	Dado alto M 10	1
13	0228200040	Cinghia lama	1
**13	0231610130	Cinghia lama vers.2005	1
14	0231600140	Cinghia 2a velocita'	1
15	0231600150	Cinghia 1a velocita'	1
16	0228201150	Cinghia 	1
17	0200300160	Rondella grower d.8	11
18	0200100160	Vite TE M8X20	6
19	0231600190	Protezione sup.	1
20	0227400610	Supporto motore	1
21	0227501320	Prigioniero	2
22	0200100080	Dado M 8	4
23	0200100070	Rondella D.8	12
24	0200200160	Vite TE M8X30	3
25	0200100430	Boccola	2
*26	0231610260	Supporto tend. 2003	1
**26	0231620260	Supporto tend.2005	1
27	0201600160	Seeger E 12	3
28	0227501300	Perno per puleggia	1
29	0200200090	Dado aut. M 8	4
30	0227501290	Puleggia inv. R.M.	1
31	0227500580	Cuscinetto 12x32x10	2
32	0227501280	Seeger I 32	1
33	0227500910	Spessore	3
34	0231600340	Distanziale	1
35	0231600350	Puleggia motore	1
**35	0231610350	Puleggia motore 2005	1
36	0227501240	Chiavetta	1
37	0228100550	Protezione fiancata sx	1
38	0228100560	Protezione fiancata dx	1
39	0201000140	Vite TE M8X12	10
40	0200100380	Vite TE M8X16	5
*41	0200600140	Dado M10 basso	6
42	0202500310	Tappo per appoggio	1
*43	0201100340	Rondella d.10	4
*44	0202200170	Vite TE M 10X16	2
45	36100430	Motore Honda GXV270	1
46	36100320	Motore B&S	1
47	0227700880	Vite TE 5/16	2

POS.	CODICE	DESCRIZIONE	Q.TA'
------	--------	-------------	-------

48	0200900290	Vite TE M8X40	3
49	0200600340	Vite TE M10X20	1
50	0228101040	Protezione motore	1
51	0202500220	Rondella grower d.6	1
52	0219100690	Vite	1
53	0201600020	Rondella bis. d.5	2
54	0226200360	Vite autof.	2
55	0231600550	Cavallotto sx	1
56	0228200690	Supporto inv.lama	1
*57	0231610570	Tendicinghia inn.lama	1
58	0200600150	Vite TE M10X35	1
59	0201100520	Dado autobl. M 10	4
60	0221700230	Distanziale	1
61	0200800220	Spessore	1
62	0209200230	Spessore	1
*63	0231610630	Puleggia tend.	1
64	0202300180	Vite TE M 10X30	2
65	0231600650	Distanziale guidacinghia	1
66	0227500170	Guidacinghia	2
*67	0231610670	Seeger I 26	1
68	0231600680	Staffa per tendicinghia	1
69	0231600690	Cavallotto dx	1
70	0200600580	Dado aut. M 8	2
71	0202600220	Vite TE M6X20	6
72	0227500370	Pattino	1
*73	0231610730	Puleggia	1
74	0201400750	Cuscinetto	1
75	0219400460	Molla per galoppino	1
76	0227501170	Supp.tendicinghia R.M.	1
77	0201400760	Seeger E 10	1
78	0200100720	Rondella bis. d.6	3
79	0227501260	Rondella grower d.12	1
80	0227400620	Vite	1
*81	0231610810	Supporto gomma	1
*82	0206900220	Ingrassatore	1
*83	0231610830	Gomma parasassi post.	1
*84	0231610840	Antivibrante	2
85	0227400860	Piastra fiss.gomma post.	1
86	0201100890	Vite TE M10X75	2
*87	0231610870	Supporto bilancere	1
*88	0231610880	Vite speciale	1
*89	0231610890	Puleggia tend.	2
*90	0231610900	Guidacinghia	2
*91	0231610910	Bilancere	1
*92	0231610920	Piastrina	1
*93	0228200620	Distanziale	1

\* VARIAZIONE DA MATR. N.7100458 2003

\*\*VARIAZIONE DA MATR.N.7100584 2005



