

BENASSI®

BL355 BL360

MOTOZAPPATRICE



(IT) MANUALE DI USO E MANUTENZIONE

Indice

- 1 Introduzione
 - 1.1 Presentazione
 - 1.2 Garanzia
- 2 Informazioni Generali Sulla Sicurezza
- 3 Descrizione della Macchina
 - 3.1 Identificazione e descrizione della macchina, modalità di funzionamento e caratteristiche tecniche
 - 3.2 Dati tecnici
 - 3.3 Trasporto
 - 3.4 Immagazzinamento
- 4 Istruzioni per la Messa in Funzionamento della Macchina
 - 4.1 Montaggio
 - 4.2 Descrizione della macchina e normale funzionamento
- 5 Rischi e Procedimenti di Sicurezza
- 6 Pulizia e Manutenzione Periodica
 - 6.1 Sostituzione Frese
 - 6.2 Sostituzione cinghia
 - 6.3 Raccomandazioni sull'olio
 - 6.4 Raccomandazioni sul carburante
- 7 Istruzioni di Sicurezza

1 Introduzione

1.1 Presentazione

Vogliamo, innanzitutto, ringraziarla per la preferenza accordata ai nostri attrezzi. Frutto di una ricerca costante nel campo dell'innovazione e della qualità, le motozappe assicurano una elevata affidabilità e prestazioni.

Fu progettata e costruita d'accordo con la normalizzazione applicabile nella Comunità Europea, rispetta tutte le regole di sicurezza, igiene e dell'ambiente. Tuttavia, la sicurezza dipende anche da lei, per cui, legga attentamente questo manuale prima di iniziare a lavorare con la nuova macchina, per lavorare correttamente in modo da conoscerne le possibilità e le limitazioni.

Se avrete bisogno di pezzi di ricambio, non si scordi di fornire al vostro concessionario il numero di serie del motore.



**La vostra sicurezza e quella delle persone che le stanno vicine dipendono dall'uso corretto della macchina, per questo, legga attentamente il manuale d'uso e rispetti tutte le istruzioni presenti in questo manuale.
In caso di dubbi o di ulteriori informazioni, contatti i nostri servizi.**

Grati per la vostra preferenza

1.2 Garanzia

La BENASSI srl offre garanzia di tutti gli attrezzi, contro difetti di fabbrica per un periodo di 1 anno, per uso professionale e di 2 anni per uso familiare, a partire dalla data della fattura dell'attrezzatura. Per questo, è sufficiente provare l'acquisto.

La garanzia si annulla automaticamente in casi di modifica o riparazione senza il consenso previo della BENASSI SRL o effettuata da personale non autorizzato. La garanzia riguarda soltanto la sostituzione dei pezzi per difetto di fabbrica. Per questo, dovrà contattare i nostri servizi.

2 Informazioni Generali Sulla Sicurezza

- ❑ Per la sicurezza dell'operatore, la macchina deve essere utilizzata seguendo le istruzioni di questo manuale.
- ❑ Il materiale potrà essere utilizzato soltanto se dotato di tutti li attrezzi originali.
- ❑ Non riempire il serbatoio quando il motore è ancora caldo. Riempire il serbatoio con cura per non eccedere i limiti. In caso di schizzi, asciugare il motore prima di metterlo a funzionare.
- ❑ Prima di mettere a funzionare, rimuovere dal terreno tutti gli oggetti che possano compromettere il funzionamento della macchina.
- ❑ Non mettere mai il motore a funzionare in un luogo chiuso o poco areato.
- ❑ Mentre lavora, utilizzi sempre indumenti aderenti al corpo, scarpe antisdrucciolevoli e, soprattutto, dovrà avere dimestichezza con il funzionamento della macchina.
- ❑ Durante il funzionamento o arresto del motore, così come per tutte le manovre di comando di funzionamento del materiale, l'utilizzatore dovrà posizionarsi in modo da effettuare il movimento nel modo più semplice e con naturalezza (senza forzare) allontanandosi dagli elementi taglienti.
- ❑ Attendere l'arresto completo dell'asse e del motore prima di intervenire (regolazione o manutenzione) nella macchina.
- ❑ Fermare il motore della macchina sempre che si vuole effettuare qualunque operazione di manutenzione, pulizia, assentarsi o anche, trasportare la macchina.
- ❑ Essere particolarmente prudente nel momento dell'uso della macchina in superficie irregolari, in pendio o in pendenza.

3 Descrizione della Macchina

3.1 Identificazione e descrizione della macchina, modo di funzionamento e caratteristiche tecniche

- ❑ La motozappa è un attrezzo agricolo. Questo attrezzo è composto basicamente da un braccio, un telaio, un paio di frese e un motore termico.
- ❑ Attraverso il motore termico che aziona il sistema delle frese che, in contatto con la terra della campagna, la rivolta. La trasmissione è effettuata attraverso le cinghie di trasmissione.
- ❑ Ogni fresa ha una larghezza di funzionamento pari a 24,1 cm ed è composta da 8 elementi taglienti. Questi elementi taglienti, quando in movimento, penetrano nella terra per circa 25 centimetri e rimuovono la terra.
- ❑ L'attrezzatura ha trazione motrice attraverso le frese. Nella parte destra del manubrio si trova una leva dedicata alla trazione in avanti, che quando attivata, mette in moto le frese. In questo lato del manubrio, si trova anche un acceleratore. Nel lato sinistro, si trova una leva dedicata alla marcia indietro. **Sempre che l'operatore rilascia una di queste leve di frizione, la macchina si ferma immediatamente.**
- ❑ Le frese sono protette da un telaio e da due parafanghi estensibili che impediscono la proiezione di detriti che possano mettere in causa la sicurezza dell'operatore. Il telaio serve da supporto a tutti i componenti meccanici che vi sono messi.
- ❑ Nella parte frontale della macchina si trova una ruota di plastica che serve per il suo trasporto.

3.2 Dati tecnici

Modello	BL360	BL355
Tipo di Motore	Monocilindrico a 4 tempi, raffreddato ad aria	
Carburante	Benzina s/ piombo	
Sistema di avviamento	Dispositivo di avviamento con retrocessione automatica	
Frizione	Con cinghia e galoppino di tensione	
Velocità	1 Velocità avanti + 1 RETRO	
Trasmissione	A catena	
Braccio	Aggiustabile	Fisso
Fresa	80 cm	60 cm
Peso (kg)	56	54

3.3 Trasporto

- La motozappa è trasportata dal fabbricante all'utente finale, in un imballo di cartone, trovandosi tutti i suoi elementi debitamente protetti. Dopo l'apertura della scatola di cartone basta soltanto stringere il manubrio e applicare le frese (vedere punto 4.1 di questo manuale).
- Dopo questo montaggio, il trasporto è molto facilitato, perché si processa attraverso una ruota in plastica che si trova nella parte anteriore della macchina, non dovendo essere premuta nessuna leva del manubrio per azionare gli elementi taglienti. La macchina possiede un manubrio che serve per il suo trasporto e impiego.



**Prendere tutte le dovute precauzioni per non danneggiare la motozappa quando viene caricata su una qualsiasi vettura e quando viene scaricata.
Quando viene trasportata sulla via pubblica, legarla bene per non danneggiare i suoi componenti**

3.4 Immagazzinamento

Al fine di mantenere il motore in buone condizioni d'immagazzinamento, osservare i seguenti passaggi:

- ❑ Svuotare il serbatoio di carburante.
- ❑ Drenare la benzina dal carburatore attraverso la vite di drenaggio.
- ❑ Cambiare l'olio del carter.
- ❑ Tirare lo starter fino a sentire resistenza della compressione massima (posizione di compressione).
- ❑ Coprire il motore e sistemarlo in un luogo secco e pulito.

4 Istruzioni per la Messa in Moto della Macchina

4.1 Montaggio

- Regolare il manubrio all'altezza voluta dell'operatore e rispettivo angolo di lavoro; non c'è bisogno di attivare nessuna leva di frizione.
- Il braccio presenta 3 posizioni di rotazione (sinistra, centro e destra). (BL360)



Figura 1 – Braccio aggiustabile

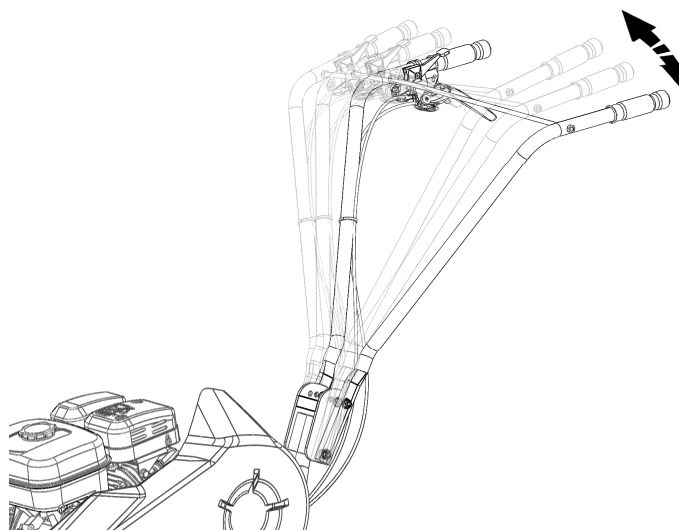

4.2 Descrizione della macchina e del suo funzionamento normale

4.2.1 Impiego

Regolazione della profondità delle frese:

- Disporre la motozappa in un terreno piano e duro.
- Collocare il controllo di profondità appoggiato al terreno.



4.2.2 Avviamento / Comando

Funzionamento del motore (Per I VARI modelli, consultare il manuale d'uso del motore).

- Versare l'olio nel carter del motore fino a raggiungere il livello medio indicato nel tappo di livello dell'olio. Il lubrificante è del tipo utilizzato per i motori termici (15w-40).
- Mettere benzina nel serbatoio del motore. Il carburante è benzina senza piombo a 95 ottano.

Attenzione: Per motivi di sicurezza, le leve della frizione si trovano in folle.

- Spingere la leva dell'acceleratore, collocandola nella posizione rapida. (fig.2)
- Tirare all'infuori il comando dello "choke" (dispositivo di avviamento).
- (fig. 3)
- Aprire il rubinetto del carburante. (fig. 4)
- Mettere l'interruttore in posizione "ON". (fig. 5)
- Afferrare la maniglia dello starter reversibile e tirare con forza. **Attenzione al contraccolpo esercitato dal motore. Tenere lo starter perché possa rientrare lentamente.** (fig. 6)
- Quando il motore si accende, aprire la leva dell'aria gradualmente.
- Mettere progressivamente la leva dell'acceleratore alla velocità desiderata.
- Stringere la leva della frizione (leva di comando) di destra se si preferisce lavorare in avanti o quella di sinistra se si preferisce lavorare indietro.



Figura 2



Figura 3



Figura 4

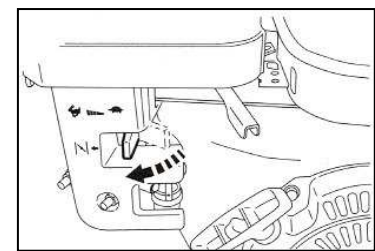

Figura 5

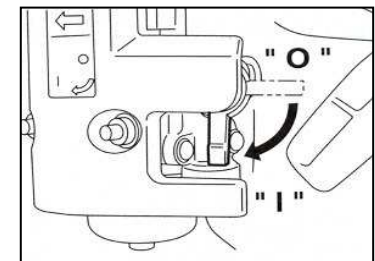

Figura 6

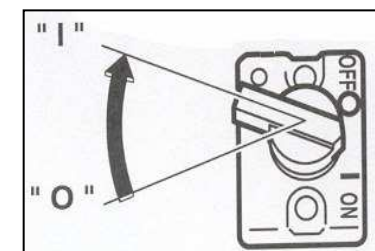

Se si preferisce cambiare la posizione di lavoro, basta rilasciare la leva della frizione e le frese si fermano immediatamente e conseguentemente, anche la macchina si arresta. Soltanto in quel momento si potranno compiere tutte le manovre di che necessita per effettuare il lavoro desiderato.

Tutte le volte che procederà all'indietro, faccia il doppio dell'attenzione per non inciampare.

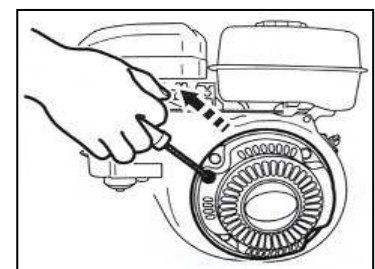
4.2.3 Arresto

- Ridurre la velocità del motore fino al minimo spingendo la leva dell'acceleratore all'insù. (fig. 9)
- Mettere l'interruttore in posizione "OFF".
- Chiudere il rubinetto del carburante (fig. 10).
- Tirare lo starter lentamente fino a sentire una certa resistenza. (Punto di compressione).



Figura 9



Figura 10

Incidenti che si possono verificare:

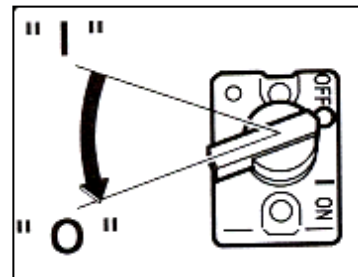
- Se si rompe la cinghia di trasmissione o qualsiasi altro cavo della frizione, le frese si arrestano immediatamente.
- Quando il cavo dell'acceleratore si rompe, l'accelerazione del motore cala.

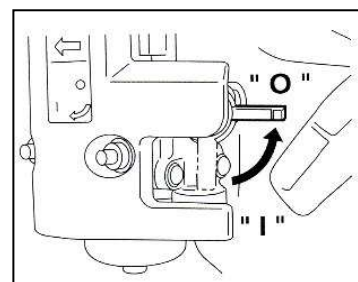

Quando un qualsiasi componente della macchina si guasta, sostituirlo immediatamente, al fine di ottenere tutte le prestazioni che aveva all'inizio.

Se non è in grado di sostituire i componenti guasti, porti la macchina al rivenditore più vicino perché sostituisca il pezzo.

4.2.4 Analisi di Rischi

Per eliminare i rischi è stato applicato:

- Coperchio Superiore, viene applicato nella parte superiore del telaio, dietro il motore e ha la funzione di proteggere l'operatore dai componenti rotativi.
- Coperchio Laterale, viene applicato nella parte laterale sinistra e serve per proteggere l'operatore dai componenti rotativi.
- Telaio: concepito per sopportare tutti i componenti meccanici e, insieme a due supporti, per applicare i parafanghi di protezione.

Per l'informazione sui vari rischi relativi alla macchina, vengono affissi i seguenti avvisi:

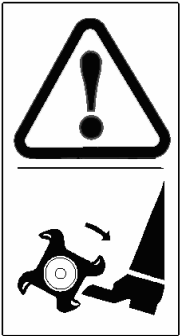



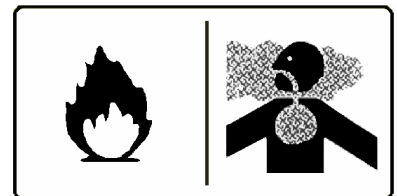
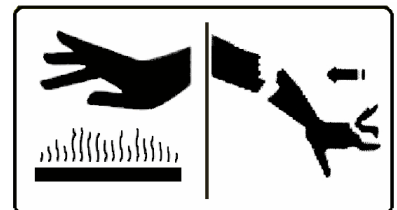

- Rotazione degli elementi taglienti: Informa l'operatore sull'esistenza di un pericolo dovuto alla rotazione di elementi taglienti.

- Avviso di superfici con temperature esterne, pericolo di esplosione e gas tossici: Informa l'operatore sulla presenza di certi componenti del motore che, durante e dopo il funzionamento del motore, rimangono ad elevate temperature. È inerente il pericolo di esplosione a causa della benzina e vi è l'avviso di non respirare i gas di combustione esalati dal motore della macchina.



5 Rischi e Procedimenti di Sicurezza

Rischi	Fattori che determinano la situazione di pericolo	Descrizione della soluzione
Elemento di taglio rotativo 	Presenza di elementi taglienti. Rotazione a livello dei membri inferiori. Rischio di contusione.	Affissione di avvisi sulla macchina Lettura del punto 2 del manuale d'istruzioni (Informazioni Generali sulla Sicurezza)
Proiezione di oggetti	Guasto per rottura degli elementi taglienti. Distacco di elementi rotativi. Proiezione di resti e altri residui provenienti dalla scarificazione.	Concepimento del telaio in modo da assorbire qualsiasi impatto. Applicazione di protettori fissi, in piastre di ferro, per impedire l'accesso agli elementi meccanici mobili, che non dovranno mai essere tolti durante il funzionamento. Svitare i componenti soltanto con l'aiuto di un arnese. Presenza di una tela di gomma per proteggere l'operatore dal materiale che viene proiettato durante la scarificazione.
Trascinamento o imprigionamento di elementi mobili. 	Accesso alla trasmissione di componenti di rotazione.	Applicazione di protettori fissi per impedire l'accesso a elementi meccanici mobili. Se, per qualsiasi altra ragione, vengono tolti, li dovrà rimettere a posto immediatamente prima di realizzare qualsiasi tipo di lavoro con la macchina.
Rischi elettrici	Al momento dell'avviamento, un'ignizione accidentale potrà scaturire una scossa elettrica.	Informazioni disponibili nel manuale del motore sui procedimenti di sicurezza da adoperare nell'avviamento del motore.
Contatto con superfici calde 	Al momento del funzionamento del motore, esistono parti dello stesso che raggiungono temperature elevate. È il caso dello scappamento e del carter del motore.	Applicazione di avvisi nel motore illustrando i pericoli connessi alle temperature elevate. Informazione nel manuale d'istruzioni sulla sicurezza quando si usa, si trasporta o si immagazzina.
Rumorosità	Perdita permanente della capacità uditiva, stress, distrazione, interferenze con la comunicazione orale	Informazione nel manuale d'istruzione del motore. Si consiglia l'utilizzo di cuffie.
Inalazione di gas tossici 	Liberazione di gas nocivi durante il funzionamento	Esistenza di un avviso nel motore per segnalare il pericolo. Lettura del punto 2 del manuale d'istruzioni (Informazioni Generali sulla Sicurezza).
Incendio e esplosione	Formazione di scintille dopo l'avviamento del motore, potrà incendiare materiali infiammabili	Affissione di avvisi sulla macchina. Informazioni sull'avviamento e uso della macchina.

6 Pulizia e Manutenzione Periodica

Effettuare regolarmente la manutenzione e la lubrificazione della macchina e con la massima cura perché questa funzioni sempre in modo sicuro e senza guasti.

Per effettuare qualsiasi operazione di pulizia o manutenzione, immobilizzare la macchina in un locale sicuro e scollegare la candela.

Mettere particolare attenzione nella pulizia delle frese perché possono effettuare tagli o contusioni.

6.1 Sostituzione Frese

Quando una delle lame si rompe o si logora, è necessario sostituire la fresa.

Sostituzione Fresa

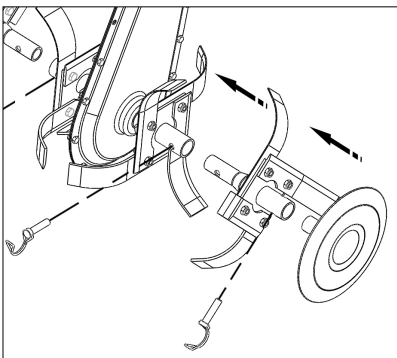

1. Collocare la macchina in un luogo ben sicuro e piano.
2. Togliere i perni dalla fresa.
3. Collocare sotto l'asse un supporto sicuro affinché la macchina rimanga appoggiata quando si ritira il riferito componente.



Quando le frese sono tolte, la macchina dovrà restare debitamente appoggiata, poiché cadendo, potrà originare un guasto in un altro elemento o addirittura mettere in forse la propria sicurezza.

6.2 Sostituzione cinghia

Ogni volta che si si rende conto che le frese non funzionano dopo aver regolato gli innesti nel cavo sarà necessario sostituire la cinghia.

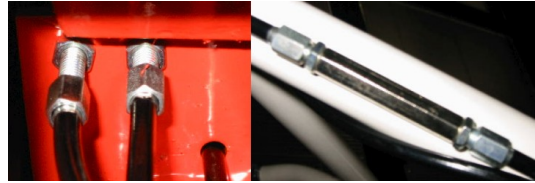

6.3 Raccomandazioni sull'olio

Consultare il manuale d'istruzioni del motore sulle raccomandazioni sull'olio.

Comunque, informiamo che l'olio utilizzato è del tipo dei motori termici approvato dalla CE (SAE 30, 15w-40).

Introdurre l'olio controllando il livello indicato nel tappo di livello dell'olio.



Se è necessario aggiungere altro olio, contattare il rivenditore più vicino per verificare se è indicato per il buon funzionamento della macchina.

Se, per caso, è già stato aggiunto, ritirare tutto l'olio e collocare la macchina in una posizione tale affinché l'olio introdotto possa uscire completamente.

6.4 Raccomandazioni sul carburante

Consultare il manuale d'istruzioni del motore sulle raccomandazioni sul carburante. Informiamo che il carburante utilizzato è un tipo di benzina senza piombo di 95 ottano.

Non oltrepassare il limite massimo del serbatoio.



Se è introdotto un altro tipo di carburante, sarà necessario drenarlo immediatamente, poiché potrà danneggiare le parti interne.

Se, per caso, avete già messo in moto la macchina con un carburante con è quello indicato, dovrete portare la macchina immediatamente al punto vendita dove è stata acquistata per effettuare una pulizia interna, o sostituire i pezzi che si siano danneggiati.

7 Istruzioni di Sicurezza

Porre una particolare attenzione alle indicazioni precedute dai seguenti riferimenti:



Avviso: Questo simbolo ricorda che deve essere prudente durante alcune operazioni. Segnala una grande possibilità di lesioni personali gravi o addirittura un pericolo mortale se le istruzioni non vengono rispettate.

La macchina è stata concepita per garantire un servizio sicuro e affidabile in condizioni di uso in conformità con le istruzioni.

Prima di utilizzare la macchina, dovrà leggere e assimilare il contenuto di questo manuale. Altrimenti si esporrà a lesioni e la macchina potrà danneggiarsi.

1. Prendere confidenza con il funzionamento e i comandi della macchina prima di procedere al suo uso. Imparare a spegnere gli attrezzi e il motore rapidamente e a conoscere perfettamente tutti i comandi.
2. Utilizzare la macchina per l'uso al quale è stata ideata, ossia, coltivare il suolo. Qualsiasi altro impiego potrà diventare pericoloso o danneggiare la macchina.
3. La macchina è stata concepita d'accordo con le norme europee di sicurezza in vigore. Per la vostra sicurezza, si raccomanda di non modificare le caratteristiche della macchina.
4. Dovrà stare sempre attento. Dare sempre prova di buon senso. Non utilizzare mai la macchina quando si è stanchi.
5. Vestirsi sempre d'accordo con il tipo di lavoro che si vorrà realizzare. Non indossare gioielli o indumenti svolazzanti perché possono essere facile presa delle parti in movimento. Indossare indumenti aderenti al corpo, scarpe robuste, antisdrucciolevoli, che proteggano completamente il piede. Indossare guanti robusti. I guanti riducono la trasmissione delle vibrazioni alle mani.
6. Non lasciare mai bambini o persone che non conoscono le istruzioni di utilizzare la motozappa. La regolamentazione nazionale può limitare l'età dell'utente.
7. Non utilizzare mai la macchina:
 - a. Quando vi sono, soprattutto bambini o animali, nelle vicinanze.
 - b. Dopo aver preso medicinali o sostanze che diminuiscano i riflessi e la vigilanza.
 - c. Senza la protezione centrale degli attrezzi rotativi o i coperchi di protezione destra e sinistra dell'attrezzo della macchina distruttrice del muschio (optional).
8. È compito dell'utente certificarsi sulla sua sicurezza, in particolare in pendii, in terreni accidentati irrigui o mobili.
9. Qualora dovesse lavorare su terreni inclinati, mantenere il serbatoio della benzina pieno a metà per ridurre la quantità di benzina sparsa. Prestare la massima cura quando cambia direzione in un pendio. Non utilizzare la motozappa in un pendio superiore a 10° (17%).

10. Tenere sempre presente che il proprietario o l'utente è responsabile degli incidenti o rischi cagionati su terzi o sui loro beni.
11. Certificarsi che i dispositivi di fissaggio stiano ben serrati.
12. Verificare lo stato della macchina prima di utilizzarla. In questo modo eviterà infortuni o danni alla macchina.
13. **ATTENZIONE PERICOLO!** La benzina è infiammabile.
 - a. Conservare il carburante in recipienti previsti all'uopo.
 - b. Riempire il serbatoio soltanto all'aria aperta, prima di mettere in moto e non fumare durante questa operazione o mentre usa il carburante.
 - c. Non ritirare mai il tappo del serbatoio o riempire il serbatoio con il motore a funzionare o mentre si trova ancora caldo.
 - d. Non mettere mai in moto se c'è benzina versata per terra: Allontanare la motozappa dalla zona dove il carburante è stato versato per terra e non provocare nessuna scintilla mentre il carburante non si sia evaporato e i vapori dissipati.
 - e. Chiudere bene il serbatoio e il recipiente serrando bene i tappi.
 - f. Dopo l'uso, collocare sempre l'interruttore nella posizione OFF e chiudere il rubinetto della benzina.
14. Avviare il motore con cura, rispettando le istruzioni di uso e mantenere i piedi lontani dagli attrezzi.
15. Per mettere la macchina in moto, tirare sempre lentamente il cavo dello starter fino a sentire resistenza. Di seguito, tirare rapidamente il cavo per evitare i rimbalzi e prevenire lesioni nel braccio o nella mano.
16. Non mettere in moto in un luogo chiuso dove i gas di scarico che contengono monossido di carbonio (CO) si possano cumulare il che può provocare uno svenimento fino alla morte. Certificarsi dell'esistenza di un ventilazione adeguata.
17. Spegnerne il motore nei seguenti casi:
 - a. Sempre che la macchina rimane incustodita.
 - b. Prima di riempire il serbatoio di carburante.
18. Arrestare il motore e ritirare la pipetta candela nei seguenti casi:
 - a. Prima di intervenire su qualsiasi attrezzo rotativo.
 - b. Prima di effettuare qualsiasi operazione di pulizia, verifica o riparazione della macchina.
 - c. Dopo l'urto in qualsiasi oggetto estraneo. Controllare la macchina dopo un simile evento. Se necessario rivolgersi al Servizio di Assistenza.
 - d. Se la macchina comincia a vibrare in modo anomalo. Cercare la causa della vibrazione e farla riparare se necessario dal Servizio di Assistenza.
19. Muoversi con prudenza nei terreni inclinati e lavorare nel senso trasversale. mai in salita o in discesa. Allontanare tutti in un raggio di 20 metri. Cambiare di direzione molto attentamente.
20. Nel momento di innestare la frizione degli attrezzi rotativi, dovrà controllare che nessuno si trovi davanti o vicino alla macchina. Mantenere con fermezza il manubrio della macchina; questo ha la tendenza di alzarsi durante l'innesto della frizione.
21. Durante il lavoro, mantenere la distanza di sicurezza in relazione agli attrezzi rotativi pari alla lunghezza del manubrio.
22. Togliere tutte le pietre, fili, vetri, elementi voluminosi, oggetti in metallo, ecc.... dal terreno che si vuole lavorare.
23. Mai modificare la regolazione del motore, né portare il motore in sovra rotazione.

24. Gli attrezzi rotativi sono affilati e ruotano ad elevata velocità. Possono provocare infortuni estremamente gravi.
 - a. Non avvicinare le mani e i piedi degli attrezzi rotativi mentre il motore è in funzionamento.
 - b. Spegnerne il motore prima di procedere al controllo o manutenzione degli attrezzi rotativi.
 - c. Scollegare il tappo della candela d'ignizione in modo da impedire l'avviamento accidentale del motore. Usare guanti robusti per proteggere le mani durante la pulizia, controllo o sostituzione degli attrezzi.
 - d. In casi di urgenza, dovrà sapere come spegnere rapidamente il motore e conseguentemente gli attrezzi rotativi.
25. Lavorare unicamente alla luce del sole o con illuminazione artificiale di buona qualità.
26. Non utilizzare mai la macchina con pezzi danneggiati o logorati. I pezzi di ricambio di qualità non equivalente possono danneggiare la macchina e mettere in rischio la sicurezza. Utilizzare unicamente ricambi originali.
27. Per evitare il rischio d'incendio, lasciare raffreddare il motore prima di riavviarlo.
28. Pulire la macchina, soprattutto il motore quando è freddo, dai detriti vegetali prima di metterla a posto. Per ridurre i rischi d'incendio, mantenere pulito il silenziatore dello scappamento.
29. Se necessario svuotare il serbatoio di benzina dovrà farlo con il motore freddo e all'aria aperta.
30. Mettere a posto la macchina in un luogo asciutto. Non mettere mai a posto la macchina con carburante nel serbatoio in un luogo dove i vapori di benzina si possano infiammare.
31. Spegnerne il motore durante il trasporto della macchina. Per trasportare la macchina in auto, è necessario lasciare raffreddare la macchina e svuotare il serbatoio del carburante. Verificare sempre l'equilibrio della macchina. Usare la macchina sempre con i guanti.
32. Mantenere tutti i dadi e viti ben serrati in modo da garantire condizioni sicure di utilizzazione. È essenziale una manutenzione regolare per la vostra sicurezza e buone prestazioni della macchina. Utilizzare soltanto attrezzi o accessori raccomandati dal costruttore.
33. La macchina può essere dotata di alcuni accessori. Il proprietario ha la responsabilità di certificarsi che questi attrezzi o accessori siano conformi alla regolamentazione europea di sicurezza in vigore. L'uso di accessori non certificati può danneggiare la vostra sicurezza.
34. Non utilizzare mai la macchina come mezzo di trazione per accessori non adeguati (tipo traino).
35. Vedere i consigli sulla manutenzione nel manuale di uso del motore.
36. Prima di procedere alla messa in funzionamento, leggere sempre il manuale d'istruzioni e il manuale di montaggio.
37. La macchina si muove camminando e non correndo.
38. Attenzione quando dovrà indietreggiare.

DICHIARAZIONE CE DI CONFORMITÀ

(Direttiva 2006/42/CE, Allegato II, Capitolo A)

FABBRICANTE: BENASSI srl

INDIRIZZO: Via Lampedusa,1 40017 S.Matteo Decima (BO) IT

CON LA PRESENTE SI DICHIARA CHE:

M O T O Z A P P A
T

MARCHIO: BENASSI

MODELLO: BL355 – BL360

- È in conformità con le disposizioni della Direttiva Macchine (Direttiva 2006/42/CE), così come con la legislazione nazionale che recepisce.

DICHIARA ANCORA CHE:

- Sono state rispettate le seguenti norme:

EN 292-1/2:1993	EN 953:1997
	EN 954-1:1996
EN 294:1996	EN 1050:1996

Roberto Tassinari
Presidente

27 marzo 2020



BENASSI srl

Via Lampedusa, 1

40017 S.M. Decima Fraz. S.G. PErsiceto (BO) It

Tel. +39 051 820 511

Fax +39 051 6826164

www.benassi.eu

benassi@benassispa.it